

NODE



RUS

НОВИНКА Контроллер с батарейным питанием

Руководство пользователя и инструкции по
установке

Hunter®



Оглавление

ОТЛИЧИТЕЛЬНЫЕ ХАРАКТЕРИСТИКИ NODE RUS	5
КОМПОНЕНТЫ NODE RUS	6
Кнопки управления.....	6
ЖК-дисплей.....	6
УСТАНОВКА БАТАРЕИ/БАТАРЕЙ RUS	8
ПОДКЛЮЧЕНИЕ СОЛЕНОИДОВ RUS	9
Чтобы подсоединить соленоиды переменного тока к NODE.....	9
МОНТАЖ NODE	10
ПОДКЛЮЧЕНИЕ ДАТЧИКА ПОГОДНЫХ УСЛОВИЙ	10
Чтобы закрепить NODE на клапане (см. Рисунок 1)	10
РЕЖИМ ОЖИДАНИЯ	11
ПРОГРАММИРОВАНИЕ	11
Настройка даты и времени	11
РАБОЧИЙ РЕЖИМ	11
Настройка значений времени запуска полива	13
Настройка продолжительности рабочих циклов	13
Настройка дней полива	14
Выбор нечетных/четных дней для полива	14
Выбор интервала между днями полива.....	14
Задание сезонной настройки	14
Отключение системы	15
Режим ручного полива.....	15
Работа датчика	16
ДОПОЛНИТЕЛЬНЫЕ ВОЗМОЖНОСТИ ПРОГРАММИРОВАНИЯ RUS	17
Обход датчика.....	17
Память Easy Retrieve.....	17
Настройка работы управляющего клапана (только для NODE-200, NODE-400 и NODE-600)	18
Программируемое отключение (до 99 дней)	18

Функция Hunter Quick Check	19
ИНДИКАТОР ЗАРЯДА БАТАРЕИ	19
СБРОС ПАРАМЕТРОВ КОНТРОЛЛЕРА	19
РУКОВОДСТВО ПО УСТРАНЕНИЮ НЕИСПРАВНОСТЕЙ RUS	20
ТЕХНИЧЕСКИЕ ХАРАКТЕРИСТИКИ RUS	21

ПРИМЕЧАНИЕ

- Простое кнопочное программирование.
- Модель с единственной зоной с фиксирующим DC соленоидом. В наличии также имеются модели с 2, 4 или 6 зонами (соленоиды не входят в комплект).
- Большой жидкокристаллический дисплей (ЖК-дисплей) с понятными символами.
- Работа на стандартных 9-вольтовых щелочных батареях (1 или 2 для большего ресурса батареи).
- 3 программы (А, В, С) с количеством времен запуска до 4 для каждой.
- Продолжительности рабочих циклов от 1 минуты до 6 часов.
- Режим ручного полива.
- Индикатор заряда батареи показывает оставшийся ресурс батареи.
- Совместимость с датчиком дождя.
- Энергонезависимое запоминающее устройство сохраняет все программные настройки.
- Сезонная настройка в диапазоне 10 – 150%
- Запоминающее устройство Easy Retrieve позволяет сохранять/восстанавливать предпочтительные программные данные.
- Ручной обход датчика дождя.
- Калькулятор общей продолжительности рабочего цикла показывает общее запрограммированное время полива для каждой программы.

В настоящем разделе дается краткое описание некоторых компонентов контроллера NODE. Каждый из компонентов будет далее подробно рассмотрен. Тем не менее, этот раздел может быть полезен для ознакомления с различными доступными опциями.

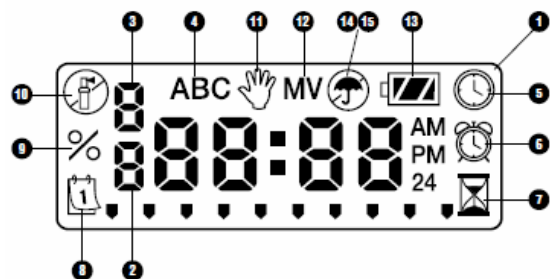

Кнопки управления

1. **Кнопка** – позволяет увеличить мигающее на дисплее значение.
2. **Кнопка** – позволяет уменьшить мигающее на дисплее значение.
3. **Кнопка** – позволяет выбрать функцию программирования.
4. **Кнопка** – позволяет перейти от выбранного мигающего на дисплее параметра к следующему параметру.
5. **Кнопка** – позволяет перейти от выбранного мигающего на дисплее параметра к предыдущему параметру.
6. **Кнопка** – позволяет выбрать программу (А, В или С).

ЖК-дисплей

1. **Главный экран** – дисплей, на котором отображаются все сведения о программе.
2. **Номер зоны** – обозначает номер программируемой зоны.
3. **Номер времени запуска** – обозначает номер программируемого времени запуска.
4. **Программа** – обозначает программу (А, В или С).
5. **Текущее время/даты** – высвечивается при задании текущей даты/времени.
6. **Времена запуска** – высвечивается при задании времен запуска.
7. **Продолжительности рабочих циклов** – высвечивается при задании продолжительностей рабочих циклов. Позволяет пользователю устанавливать продолжительности рабочих циклов от 1 минуты до 6 часов.
8. **Дни полива** – позволяет пользователю выбирать конкретные дни полива или назначать количество дней между поливами (интервал).
9. **% сезонной настройки** – позволяет программировать сезонную настройку в интервале 10 – 150% (значение по умолчанию составляет 100%)
10. **Отключение системы** – указывает, что полив приостановлен.
11. **Ручное включение/выключение** – высвечивается при программировании проводящегося вручную полива. Позволяет пользователю активировать зону вручную.
12. **MV** – указываем, что зона 1 установлена на работу с управляющим клапаном (доступна только для моделей с 2, 4 или 6 зонами).
13. **Индикатор заряда батареи** – указывает оставшийся ресурс батареи.
14. **Зонт** – означает, что датчик дождя приостанавливает полив.
15. **Зачеркнутый зонт** – означает, что датчик дождя был отключен вручную.

В NODE применяются две стандартные 9-вольтовые батареи (не входящие в комплект), чтобы управлять клапанами и программировать контроллер. Контроллер может работать как от одной 9-вольтовой батареи, так и от двух батарей. При нормальных условиях ожидаемый срок службы для одной батареи составляет 1 год, и 2 года для двух 9-вольтовых батарей.



ПРИМЕЧАНИЕ: контроллер NODE оснащен энергонезависимым запоминающим устройством, что позволяет извлекать батарею без потери программных настроек.

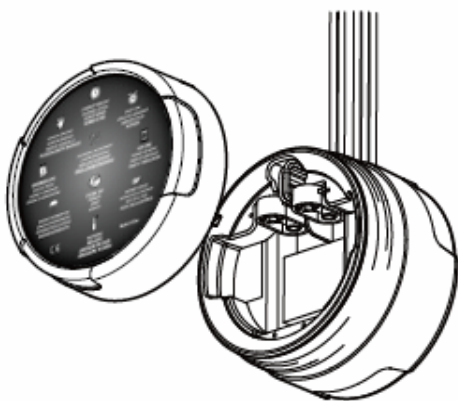

Чтобы установить батарею/батареи:

1. Отвинтите тыльную панель корпуса NODE, чтобы обеспечить доступ к батарейному отсеку.
2. Вставьте батарею/батареи в крепление батареи и подключите к контроллеру с помощью соединителя.
3. Убедитесь, что внутри батарейного отсека нет воды.
4. Завинтите тыльную панель NODE на торцевой стороне корпуса.



ПРИМЕЧАНИЕ: убедитесь, что метка уплотнения на тыльной панели NODE выровнена с меткой на торцевой половине, что гарантирует надлежащую герметичность.

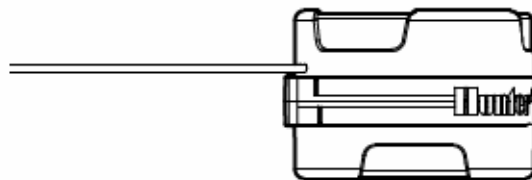

Контроллер NODE-100 оснащен подключаемым соленоидом. Контроллеры с несколькими зонами NODE-200, NODE-400 и NODE-600 управляют 2, 4 или 6 соленоидами соответственно. Соленоиды Hunter DC (н/ д 458200) легко устанавливаются на все пластмассовые клапаны Hunter.

Чтобы подсоединить соленоиды переменного тока к NODE:

1. Подсоедините выводы черного цвета от каждого соленоида к единому общему проводу (черный вывод), идущему от NODE. Закрепите все соединения проводов с помощью водонепроницаемых разъемов.
2. Подсоедините один красный провод от каждого соленоида к соответствующему зональному проводу (красный вывод), идущему от NODE. Номера зон указаны на лицевой части корпуса NODE. Закрепите все соединения проводов с помощью водонепроницаемых разъемов.



ПРИМЕЧАНИЕ: допускается использование только фиксирующих соленоидов постоянного тока, работающих от напряжения 9-11 В. Соленоиды, работающие от напряжения 24 В постоянного тока, не будут работать с NODE.

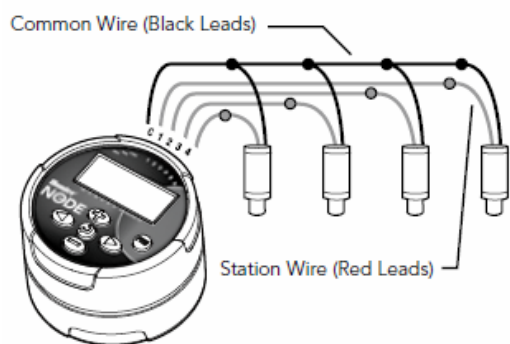



ПРИМЕЧАНИЕ: максимальное расстояние между проводами, идущими от соленоида, и проводами, идущими от NODE, составляет 100 футов/30 м (минимальный калибр провода 18).

Common Wire (Black Leads)	Общий провод (проволочные выводы черного цвета)
Station Wire (Red Leads)	Зональный провод (проволочные выводы красного цвета)

МОНТАЖ NODE

Контроллер NODE легко монтируется на любой пластмассовый клапан Hunter. Специально разработанный монтажный зажим клапана делает установку очень простой. Контроллер снабжен защитным резиновым покрытием, предупреждающим накапливание грязи на лицевой панели NODE.

Чтобы закрепить NODE на клапане (см. Рисунок 1):

1. Отвинтите имеющийся соленоид от клапана.
2. Привинтите фиксирующий соленоид Hunter DC (н/ д 458200) к колпаку клапана.
3. Прикрепите большой конец монтажного зажима клапана к середине корпуса NODE.
4. Защелкните малый конец монтажного зажима клапана на соленоиде.



Рисунок 1

Mounting Clip	Монтажный зажим
---------------	-----------------

ПОДКЛЮЧЕНИЕ ДАТЧИКА ПОГОДНЫХ УСЛОВИЙ

К контроллеру NODE может быть подсоединен датчик Hunter Mini-Click® или Rain-Click®. Этот датчик предназначен для остановки полива в случае, если этого требуют погодные условия.

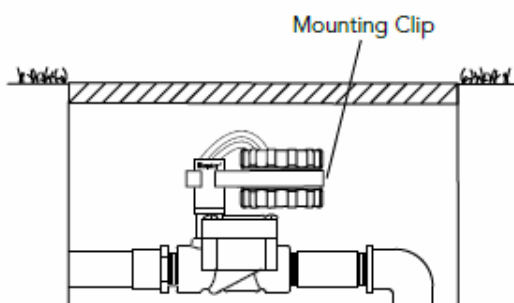
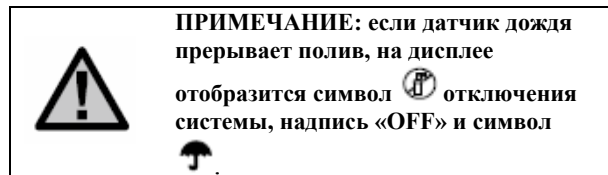

1. Перережьте петлю из желтых проводов, прикрепленную к NODE приблизительно посередине.
2. Снимите приблизительно ½" (1,3 мм) изоляции с каждого провода, идущего от погодного датчика. Датчик дождя может быть установлен на расстоянии до 100 футов (30 м) от контроллера NODE (минимальный калибр провода 18AWG/1,0 мм).
3. Закрепите соединения проводов с помощью водонепроницаемых разъемов.

РЕЖИМ ОЖИДАНИЯ

В нормальных условиях на дисплее NODE отображается время и дата, день недели, символ «MV» (если активирована функция управляющего клапана) и индикатор заряда батареи. Через непродолжительный интервал, при отсутствии манипуляций с ним, дисплей погаснет, чтобы сохранить заряд батареи. Нажатием на любую кнопку можно вернуть NODE в режим ожидания.





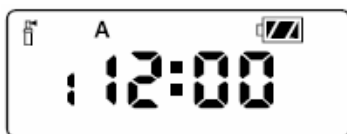

РАБОЧИЙ РЕЖИМ

Если контроллер управляет программой, на дисплее отображаются следующие символы: номер зоны, буквенный символ программы, оставшаяся продолжительность рабочего цикла и мигающий символ ротора.









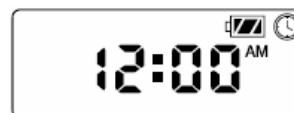





ПРОГРАММИРОВАНИЕ

RUS



Для NODE применяется стандартное программирование контроллера Hunter с 3 программами (A, B, C) и 4 значениями времени запуска для каждой программы. В обычных контроллерах Hunter переключатель используется, чтобы перемещаться по функциям программирования. В отличие от них, в контроллере NODE кнопка  используется для быстрого и простого создания программы полива. Во время программирования параметры, мигающие на дисплее, могут быть изменены нажатием на кнопки  или . Чтобы изменить параметр, не мигающий на экране, нажимайте на кнопку  или  до тех пор, пока не появится необходимый вам мигающий параметр.







Настройка даты и времени

1. Нажимайте на кнопку  до тех пор, пока на дисплее не отобразится символ .
2. Все 4 отображаемые на дисплее цифры обозначает год. Воспользуйтесь кнопкой  или , чтобы изменить год. Нажмите на кнопку , чтобы продолжить работу и настроить месяц.
3. Отобразятся 4 цифры, две из которых, мигающие слева, обозначают месяц. Нажмите на кнопку , чтобы продолжить работу и настроить день.
4. С правой стороны дисплея отобразятся две мигающие цифры, обозначающие день. Нажмите на кнопку  или , чтобы сменить день. Нажмите на кнопку , чтобы продолжить работу и сменить временные настройки. Нажмите на кнопку , чтобы продолжить работу и изменить время.
5. На дисплее отобразится мигающая временная настройка AM/PM/24. Нажмите на кнопку  или , чтобы изменить временную настройку на AM (время до полудня), PM (время после полудня) или 24-часовой режим. Нажмите на кнопку , чтобы продолжить

работу и установить время.







6. На дисплее отобразятся 4 цифры, две из которых, мигающие слева, обозначают часы. Воспользуйтесь кнопкой  или , чтобы изменить часы. Нажмите на кнопку , чтобы продолжить работу и установить минуты.

7. На дисплее отобразятся 4 цифры, две из которых, мигающие справа, обозначают минуты. Воспользуйтесь кнопкой  или , чтобы изменить минуты. Нажатие на кнопку  инициирует настройку года, описанную в пункте 2.

8. Нажмите на кнопку , чтобы перейти к следующей функции программирования, или позвольте контроллеру вернуться в режим ожидания.



Настройка значений времени запуска полива







1. Нажимайте на кнопку  до тех пор, пока на дисплее не отобразится символ .
2. На дисплее отобразится мигающее значение времени запуска, а также буквенный символ программы (A, B или C) и номер времени запуска (1, 2, 3 или 4) в верхней левой части дисплея. Для каждой программы может быть задано до 4 значений времени запуска.
3. Воспользуйтесь кнопкой  или , чтобы изменить время запуска для обозначенной на дисплее программы. Каждое нажатие на кнопку будет увеличивать/уменьшать время запуска на 15 минут.
4. Нажмите на кнопку , чтобы добавить дополнительное время запуска для обозначенной на дисплее программы. Порядковый номер времени запуска отображается в верхнем левом углу дисплея.
5. Нажмите на кнопку , чтобы добавить значения времени запуска для другой программы.

6. Нажмите на кнопку , чтобы перейти к следующей функции программирования, или позвольте контроллеру вернуться в режим ожидания.









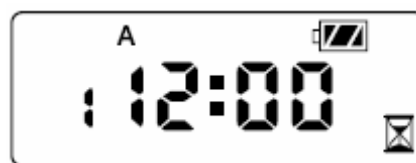

ПРИМЕЧАНИЕ: после программирования продолжительности рабочего цикла для последней зоны нажмите на кнопку , чтобы вывести на дисплей общую продолжительность цикла для программы.

Настройка продолжительности рабочих циклов

1. Нажимайте на кнопку  до тех пор, пока на дисплее не отобразится символ .
2. На дисплее отобразится мигающее значение продолжительности рабочего цикла. Также будет показан буквенный символ программы (A, B или C), а в левой нижней части дисплея отобразится номер активной зоны. Нажмите на кнопку  или , чтобы изменить продолжительность рабочего цикла зоны в диапазоне 1 минута – 6 часов.
3. Нажмите на кнопку , чтобы перейти к следующей зоне.
4. Нажмите на кнопку , чтобы добавить продолжительность рабочего цикла для другой программы.
5. Нажмите на кнопку , чтобы перейти к следующей функции программирования, или позвольте контроллеру вернуться в режим ожидания.





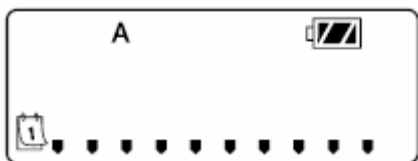

Настройка дней полива

1. Нажимайте на кнопку  до тех пор, пока на дисплее не отобразится символ .
2. На дисплее отобразится буквенный символ программы (A, B или C).
3. Стрелки указывают на конкретные дни недели, по которым будет проводиться полив. Нажмите на кнопку  или , чтобы переходить от одного дня к другому.
4. Нажмите на кнопку , чтобы активировать полив в конкретный день отображаемой программы или на кнопку , чтобы отменить полив в этот день. **Стрелка указывает на дни полива для активной программы.**
5. Нажмите на кнопку , если хотите задать дни полива для другой программы.
6. Нажмите на кнопку , чтобы перейти к следующей функции программирования, или позвольте контроллеру вернуться в режим ожидания.



Выбор нечетных/четных дней для полива





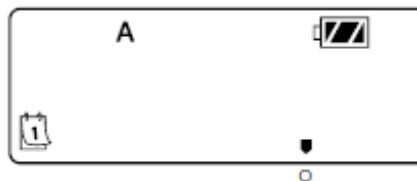

Особенность данной функции заключается в использовании пронумерованных дней месяца для полива вместо конкретных дней недели.

1. Нажимайте на кнопку  до тех пор, пока на дисплее не отобразится символ .
2. Нажимайте на кнопку  до тех пор, пока курсор не остановится над надписью ODD (нечетный день) или EVEN (четный день) на дисплее.
3. Нажмите на кнопку , чтобы выбрать, или на кнопку , чтобы отменить нечетные (ODD) или четные (EVEN) дни для полива.

4. Как только активируется режим ODD или EVEN, на дисплее будет отображаться только курсор.



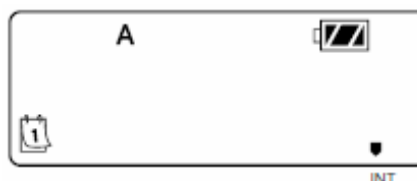

Выбор интервала между днями полива

1. Нажимайте на кнопку  до тех пор, пока на дисплее не отобразится символ .
2. Нажимайте на кнопку  до тех пор, пока курсор не остановится над надписью INT на дисплее.
3. Нажмите на кнопку , и на дисплее начнет мигать цифра 1 обозначающая количество дней между днями полива.
4. Нажмите на кнопку  или , чтобы выбрать интервал между днями полива (от 1 до 31 дня).





Задание сезонной настройки

1. Нажимайте на кнопку  до тех пор, пока на дисплее не отобразится «%».
2. Нажмите на кнопку  или , чтобы увеличить или уменьшить значение сезонной настройки от значения по умолчанию, равного 100% (до минимального в 10% или максимального в 150%).
3. Заданное значение сезонной настройки будет применено ко всем программам полива и незамедлительно повлияет на

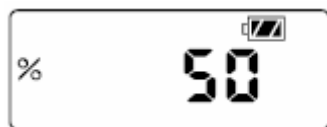
отображаемой на дисплее продолжительности рабочего цикла. Например, если запрограммированы рабочие циклы с продолжительностью в 20 минут, а сезонная настройка меняется со 100% до 50%, отображаемые на дисплее значения продолжительности рабочих циклов составят 10 минут.





Отключение системы

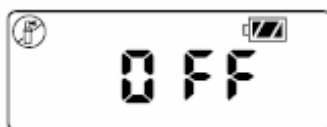



Чтобы отключить контроллер, нажимайте на кнопку  и удерживайте ее до тех пор, пока на дисплее не отобразится символ  и надпись «Off» (выключено). Чтобы вернуть контроллер в режим автоматического программирования, нажмите на кнопку . Контроллер незамедлительно перейдет в вышеуказанный режим, а на дисплее появятся время и индикатор заряда батареи.





Режим ручного полива

Режим ручного полива позволяет пользователю тестировать каждую зону или программу в течение специально заданной продолжительности рабочего цикла. В этом режиме показания датчика погодных условий (если он применяется) не учитываются.

1. Убедитесь, что контроллер находится в режиме ожидания. Нажимайте на кнопку  и удерживайте ее до тех пор, пока на дисплее не отобразится символ .
2. В левой нижней части дисплея отобразится номер зоны, а также продолжительность рабочего цикла.

3. Воспользуйтесь кнопками  и , чтобы выбрать необходимую зону, и кнопками  и , чтобы установить время ручного полива для отображаемой зоны.

4. Чтобы вручную активировать программу, нажмите на кнопку . На дисплее появится буквенный символ программы (A, B или C). При необходимости выбрать другую программу нажимайте на кнопку  до тех пор, пока не отобразится необходимый буквенный символ программы.





5. Чтобы остановить цикл ручного полива нажимайте на кнопку  до тех пор, пока отображаемое значение времени не уменьшится до нуля.

6. Нажмите на кнопку , чтобы перейти к следующей функции программирования, или позвольте контроллеру вернуться в режим ожидания.



ПРИМЕЧАНИЕ:



- Нажатие на кнопку  или  во время работы зоны в режиме ручного полива изменит время полива для этой зоны.
- Нажатие на кнопку  во время работы зоны в режиме ручного полива остановит полив на этой зоне и вызовет переход к следующей зоне.
- Нажатие на кнопку  во время работы зоны в режиме ручного полива остановит полив на этой зоне и вызовет переход к предыдущей зоне.

Работа датчика

Контроллер NODE совместим с датчиками дождя Hunter Clik, в том числе Mini-Clik® и Rain-Clik®, а также со многими другими устройствами/датчиками прерывающего типа, не требующими питания. Просто подключите датчик к контроллеру NODE, перерезав петлю из желтых проводов и подсоединив к проводам датчика.



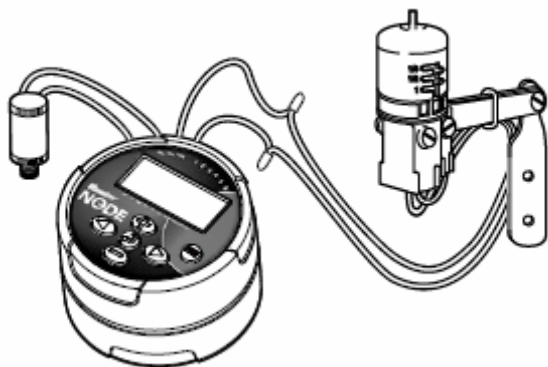

ПРИМЕЧАНИЕ: NODE несовместим с беспроводным датчиком Hunter Wireless Rain-Clik® или с другим датчиком погодных условий, требующим питание 24 В переменного тока.

Если датчик активирован, он остановит полив, и на дисплее появится символ ☂.





Все дополнительные функции программирования запускаются, когда контроллер находится в режиме ожидания, и на дисплее отображаются время, день недели и индикатор заряда батареи. Если на дисплее мигает какой-либо параметр, значит, контроллер находится в одном из режимов программирования. По прошествии небольшого промежутка времени контроллер вернется в режим ожидания.



Обход датчика

1. Находясь в режиме ожидания, нажмите и удерживайте кнопку  до тех пор, пока на дисплее не отобразится символ .
2. На дисплее отобразится мигающий символ в виде зонтика, а также надпись «On» (включено).



3. Нажмите на кнопку , чтобы проигнорировать показания датчика. На дисплее отобразится надпись «Off», свидетельствующая, что показания датчика погодных условий не учитываются. Во время нормальной работы на дисплее появится символ , свидетельствующий о том, что контроллер находится в режиме обхода.





4. Чтобы возобновить работу датчика погодных условий, нажимайте и удерживайте кнопку  до тех пор, пока на дисплее не отобразится символ . Нажмите на кнопку , чтобы вернуть датчик в нормальный режим работы.

Память Easy Retrieve

Настоящая функция позволяет пользователю сохранять предпочтительную программу в энергонезависимой памяти контроллера, чтобы восстановить ее в любое время.



Это отличный способ отменить внесенные изменения и вернуться к исходному графику программирования.

Чтобы сохранить программу:

1. Убедитесь, что контроллер запрограммирован на работу по предпочтительному графику программирования.
2. Находясь в режиме ожидания, нажмите и в течение 5 секунд удерживайте кнопку  и , чтобы сохранить текущую программу.
3. На дисплее отобразятся 3 пунктирные линии,двигающиеся слева направо, что означает, что текущая программа сохраняется в памяти. Когда процесс завершится, на дисплее будет мигать надпись «Done» (завершено).



Чтобы вызвать сохраненную программу:

1. Находясь в режиме ожидания, нажмите и в течение 5 секунд удерживайте кнопку  и .
2. На дисплее отобразятся 3 пунктирные линии,двигающиеся слева направо, что означает, что необходимая программа вызывается из памяти.



С этого момента текущей программой контроллера является выбранная программа. Когда процесс завершится, на дисплее будет мигать надпись «Done».



ПРИМЕЧАНИЕ: будьте внимательны при использовании памяти Easy Retrieve. При сохранении программных данных с помощью функции Easy Retrieve происходит запоминание текущей информации, и отменяются любые данные, сохраненные в энергонезависимой памяти. При сохранении программных данных убедитесь, что вы действительно хотите сохранить именно текущие данные.

Настройка работы управляющего клапана (только для NODE-200, NODE-400 и NODE-600)

Модели NODE с несколькими зонами (NODE-200, NODE-400 и NODE-600) могут быть запрограммированы с помощью нормально закрытого управляющего клапана. При программировании с помощью управляющего клапана необходимо назначить использование зоны 1 в качестве управляющего клапана, тем самым, заблокировать использование зоны 1 для активации зоны полива.

1. Находясь в режиме ожидания, нажимайте на кнопку  до тех пор, пока на дисплее не отобразится символ .
2. На дисплее отобразится буквенный символ программы A, а также номер активной зоны в нижней левой части дисплея. Убедитесь, что номер отображаемой активной зоны – 1. На дисплее будет также представлена продолжительность рабочего цикла.





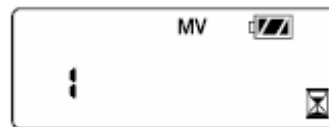

3. Однократно нажмите на кнопку , и на экране отобразится символ «MV», а время исчезнет. Зона 1 с этого момента работает как управляющий клапан и недоступна на других экранах программирования.



4. Когда управляющий клапан активирован, его работа распространится на все программы, и символ «MV» будет постоянно отображаться на всех экранах.





Программируемое отключение (до 99 дней)

Настоящая функция позволяет пользователю останавливать запрограммированный полив на обозначенный интервал времени от 1 до 99 дней. В конце интервала программируемого отключения контроллер возобновит работу в обычном режиме.

1. Находясь в режиме ожидания, нажимайте на кнопку  до тех пор, пока на дисплее не отобразится символ . Подождите две секунды до тех пор, пока на дисплее не появится надпись «Off». В этот момент контроллер находится в режиме отключения системы.
2. Нажмите на кнопку , и на дисплее начнет мигать цифра «1», обозначающая количество дней отключения контроллера. Установите необходимый интервал перед отключением, до 99 дней максимум.
3. На дисплее появится количество дней, остающихся до включения контроллера.
4. Чтобы прервать установленный период отключения, нажмите на кнопку , чтобы вернуться на экран режима ожидания, отображающий время, дату и день недели.





Функция Hunter Quick Check

Эта диагностическая процедура может оказаться очень полезной для быстрого определения «коротких замыканий», вызываемых обычно неполадками в соленоидах, а также возникающими в случаях, когда оголенный общий провод соприкасается с оголенным контрольным проводом зоны. Чтобы запустить процедуру Hunter Quick Check:

1. Находясь в режиме ожидания, нажмите и удерживайте кнопки , , , и .
2. На дисплее отобразятся все сегменты. Отпустите кнопки.
3. Нажмите на кнопку , чтобы запустить тестирование Quick Check.
4. Далее контроллер в течение 1 секунды будет запускать каждую зону до тех пор, пока не будут активированы все зоны.







ИНДИКАТОР ЗАРЯДА БАТАРЕИ

Оставшийся ресурс батареи можно оценить с помощью индикатора заряда батареи, отображаемого на дисплее. NODE может работать от одной 9-вольтовой батареи или от двух 9-вольтовых батарей. Использование двух 9-вольтовых батарей позволяет контроллеру работать приблизительно в два раза дольше, чем при использовании одной 9-вольтовой батареи. Представленная ниже таблица индикатора заряда батареи позволяет оценить ее оставшийся ресурс.

-  Полностью заряжена: оставшийся ресурс батареи составляет 100–60%.
-  Не полностью заряжена: оставшийся ресурс батареи составляет 60–25%.
-  Низкий заряд: оставшийся ресурс батареи составляет 25–0%.
-  Срочно замените батарею!

СБРОС ПАРАМЕТРОВ КОНТРОЛЛЕРА

Сброс параметров контроллера удалит все текущие программные данные и перезапустит контроллер. Тем не менее, сброс не удалит программу, сохраненную в энергонезависимой памяти с помощью функции Easy Retrieve Memoгу (см. стр. 12), предназначенной для сохранения предпочтительной программы.

1. Находясь в режиме ожидания, нажмите кнопки , , и .
2. Через две секунды дисплей погаснет. Продолжайте удерживать кнопки , , и .
3. На экране начнет мигать время 12:00. Отпустите кнопки.
4. на дисплее контроллера начнется обратный отсчет от 10 до 1, а по завершении сброса на дисплее начнет мигать время 12:00 AM. В этот момент контроллер можно перепрограммировать.

Проблема	Причины	Способы решения
Не загорается дисплей	Дисплей отключен Батарея разряжена	Нажимайте на любую кнопку в течение 1 секунды Замените батарею
На дисплее отображается режим полива, однако полив не происходит	Отсутствует напор воды. Соленоид неисправен. Несовместимый соленоид	Включите основной источник питания системы Замените соленоид Необходимо использовать фиксирующий соленоид Hunter DC (н/ д 458200) или другой совместимый фиксирующий соленоид постоянного тока
Автоматический полив не начинается в установленное время запуска	Контроллер находится в режиме отключения системы Некорректно установлено время суток AM/PM Некорректно установлено время запуска AM/PM	Проверьте, что контроллер запрограммирован на автоматический полив Исправьте AM/PM время суток Исправьте AM/PM время запуска
Датчик дождя не приостанавливает полив	Датчик дождя неисправен или ненадлежащим образом подсоединен	Убедитесь, что датчик дождя исправен и соединения проводов осуществлены надлежащим образом (см. стр. 10)
Контроллер проводит полив более одного раза	В программе задано более 1 значения запуска полива. Каждая программа имеет до 4 значений времени запуска	Удалите значения времени запусков программы, если необходимо.

ТЕХНИЧЕСКИЕ ХАРАКТЕРИСТИКИ

RUS

Габариты: диаметр 3½"(89 мм), высота 2½"(64 мм).

Входы датчика: 1.

Источник питания: 9-вольтовая щелочная батарея (1 или 2 для большего срока службы батареи).

Активирует фиксирующие соленоиды постоянного тока, работающие от 9 – 11 В постоянного тока (н/ д Hunter: 458200).

Рабочая температура: 0°F – 140°F (-17°C – 60°C).

Аттестация

IP68

CE

FCC

C-Tick



**Hunter Industries Incorporated • The Irrigation
Innovators** ©
1940 Diamond Street • San Marcos, California 92078 USA
(CIIA)
www.hunterindustries.com

Hunter®

2011 Hunter Industries
Incorporated

LIT-560 5/11